



**NUEVOS PRODUCTOS  
HELLAMEX 2012**





## HELLAMEX

HELLAMEX, S.A. de C.V. es la comercializadora de productos HELLA para el mercado de repuesto automotriz en México y Centro América, contando con más de 3 000 artículos de Iluminación, Eléctricos, Electrónicos, Focos, Químicos, Plumas Limpiaparabrisas y Control Térmico.

Cuenta con más de 3 000 artículos y distribuye en toda la República Mexicana, Centro y Sudamérica.

Nos enfocamos al mercado automotriz en venta de repuesto con calidad de equipo original y equipo pesado. Contamos con distribuidores mayoristas, distribuidores con tiendas, especialistas en electrónicos y accesorios, distribuidores de Equipo Original y Distribuidores Internacionales.

Desde 1998 cuenta con Certificación ISO 9000, 9001:2000.

En HELLAMEX - como parte de HELLA Internacional, nos dedicamos a la comercialización de productos automotrices, enfocadas a satisfacer las necesidades y expectativas de nuestros clientes, con productos y procesos novedosos, óptimos y confiables.

Así mismo, estamos fortaleciendo y expandiendo la marca HELLA, para asegurar nuestra permanencia operativa y económica en el mercado, estimulando y fomentando la actuación emprendedora de nuestro personal.

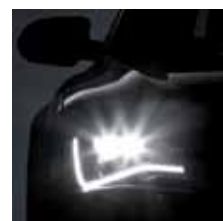

**Iluminación**



**Eléctricos**

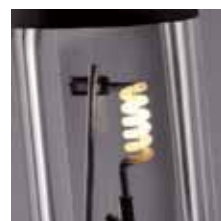

**Focos**



**Químicos**



**Electrónicos**



**Plumas  
Limpiaparabrisas**

## HELLA A NIVEL MUNDIAL

HELLA desarrolla y fabrica componentes y sistemas para iluminación y electrónicos del sector automotriz.

Además, las empresas con las que se tienen acuerdos comerciales producen una completa gama de módulos, aire acondicionado y sistemas electrónicos.

HELLA tiene una de las más grandes organizaciones de aftermarket en el mundo de las partes y accesorios automotrices, con sus propios distribuidores y socios en más de 100 países.

HELLA se encuentra en los Top 50 proveedores de autopartes del mundo y una de las 100 industrias más grandes de Alemania. Más de 25 000 personas trabajan en las plantas, producción y en empresas con las que tenemos acuerdos comerciales.

Casi 3 000 ingenieros y técnicos trabajan en investigación y desarrollo dentro de la compañía. Nuestros clientes son los líderes en el sector automotriz y elaboración de sistemas, así como el mercado de repuesto automotriz.



## BEHR HELLA SERVICE

S E R V I C E

Gracias a un acuerdo comercial se creó BEHR HELLA SERVICE en Noviembre de 2005. El cliente dispone de un amplio programa de componentes y servicios en la climatización del automóvil y refrigeración del motor, con más de 6.000 artículos a su disposición representando una de las ofertas más completas en Termocontrol.

Ambos socios, con su amplio nivel de profesionalización, trabajan el mercado independiente de recambios, considerando como puntos fuertes de esta colaboración, la especial vocación de servicio y atención al cliente a través de la organización internacional de ventas de HELLA y el profundo conocimiento de productos OE de Behr y su vinculación en actividades en el campo de termocontrol. Esta orientación especial al cliente y al servicio, se refleja en el alto nivel de suministro de piezas y la preparación de documentación técnica y cursos de formación tanto para el mercado independiente de recambios como para talleres.



## HELLA PROVEEDOR NÚMERO UNO EN ILUMINACIÓN PARA EQUIPO ORIGINAL

Por más de 100 años y siempre distinguidos por la calidad y la implementación de nuevas tecnologías, HELLA ha iluminado el sector automotriz desde sus inicios con un solo objetivo: ¡Máxima seguridad y funcionalidad!



1908



2012

## HELLA, INNOVANDO EN EL MERCADO DE REPUESTO CON NUEVAS APLICACIONES

- Faros Principales y Calaveras
- Aplicaciones para Mercedes Benz, BMW, Audi y VW
- Reemplazo de Equipo Original



Audi



Audi



Volkswagen



Mercedes Benz



Mini Cooper





## SISTEMAS DE EMERGENCIA

Los sistemas de emergencia HELLA cubren una amplia gama de aplicaciones que van desde sistemas sofisticados de proyección con tecnología LED hasta sistemas de lámparas rotativas.

Cada gama de productos está especialmente diseñada para cubrir cualquier necesidad implementando distintos tipos de montaje, configuraciones y tecnologías con el sello distintivo de calidad que sólo nosotros le podemos ofrecer.

### NUEVAS INTEGRACIONES

#### MLB GEN II

- Patrón de destellos mejorado y simplificado
- 24 tipos de destello
- Montaje fijo o magnético disponible
- Disponible en 12V y 24V



#### ROTALED

- Señalización LED rotativa (sin piezas móviles)
- Larga vida útil
- Diseño compacto
- Bajo consumo energético



#### MICRO LIGHTBAR

- Operación multivoltaje
- 23 tipos de destello
- Bajo consumo energético 30W
- Sincronización múltiple ( hasta 15 unidades )
- Montaje fijo y magnético



L01

## CONFIGURADOR DE TORRETAS ONLINE

Con el nuevo configurador de sistemas de emergencia, puede usted diseñar a su gusto.

Sólo hay que seleccionar el vehículo y torreta favorita y se pueden ver las torretas con las funciones preseleccionadas.



<http://www.hella.com/ows7/>





## FAROS DE TRABAJO

Porque cada usuario necesita saber cuál es la relación costo-rendimiento más adecuada a su campo de aplicación, HELLA ofrece una amplia gama de aplicaciones en sus tres tecnologías principales para este segmento; LED, Halógeno y Xenón.

### NUEVOS PRODUCTOS

#### POWER BEAM 3000

- 3000 lúmenes de potencia lumínica
- Luz similar a la luz de día
- 16,000+ horas de vida útil
- Diseñado para altas vibraciones



#### ULTRA BEAM XENON POWER PACK

- Balastra de última generación integrada
- 2.5 veces mayor intensidad que un faro de halógeno
- 2700 lúmenes de potencia lumínica
- Carcasa reforzada de alto impacto



#### MEGA BEAM XENON POWER PACK

- Balastra de última generación integrada
- 2.5 veces mayor intensidad que un faro de halógeno
- 2700 lúmenes de potencia lumínica



## ELIVER

ELIVER es una aplicación web para faros de trabajo y faros adicionales. HELLA presenta la única herramienta en el mercado que prueba los tipos de faros y tecnologías en un ambiente real.

Puede ser usada para identificar cual es alcance del faro seleccionado y cuál es su distribución, además que provee información técnica y detallada de cada uno de ellos.

**Información**

**Power Beam 3000 Iluminación tipo lápiz**

- 16 LEDs de alta potencia
- Extraordinaria potencia luminosa de 3.000 Lumen
- Mayor visibilidad que con el xenón gracias al color de la luz, similar al de la luz del día
- Con el mismo consumo reducido de energía que con el xenón (43 W)
- Especialmente resistente a las sacudidas mecánicas gracias a su dispersor de nailon
- Carcasa de aluminio fundido a presión, soporte de acero inoxidable
- Hasta 60.000 horas de vida útil
- Sin interferencias con otros aparatos electrónicos, p.ej. radio
- Protección contra inversiones de polaridad

**Diagrama de distribución de la luz**

**Tractor: parte delantera del techo de la cabina**

Todos los pictogramas muestran la mejor distribución de la luz para cada faro a una altura de montaje de 2,5 m.

[www.HELLA.com/eliver](http://www.HELLA.com/eliver)





## FOCOS HELLA

Los focos automotrices HELLA cumplen las necesidades de los conductores en nuestro país, ya que debido a la tecnología y la calidad de nuestros productos podemos ofrecer seguridad y confort en cada una de las aplicaciones que ofrecemos.

Con el propósito de seguir ofreciendo la línea mas completa en el mercado vamos a expandir nuestras líneas de producto.

Así con nuevos productos, HELLA te proporciona más variedad dentro la línea de focos automotrices para aumentar sus ventas con mayor rentabilidad.

### HELLA +50 SUPERVISION

Una luz más amplia y brillante

- 50% más luz en el camino comparado con el foco estándar
- Optimización del diseño del filamento
- Hasta 20 metros más de cobertura
- Certificados con ECE R37 & DOT

10 códigos nuevos:

- H1
- H3
- H4
- H7
- H11
- H13
- 9004
- 9005
- 9006
- 9007

Disponible: Octubre 2012



### FOCOS PREMIUM HELLA

Maneje con estilo

- Bases convencionales
- Perfecta iluminación con luz blanca 4000K
- El foco halógeno más parecido al Xenón HID

Agregando las siguientes aplicaciones:

- 9004
- 9007
- H13

Disponible: Septiembre 2012



## SÍGANOS EN ...

facebook



[www.facebook.com/HELLAMEX](http://www.facebook.com/HELLAMEX)

YouTube

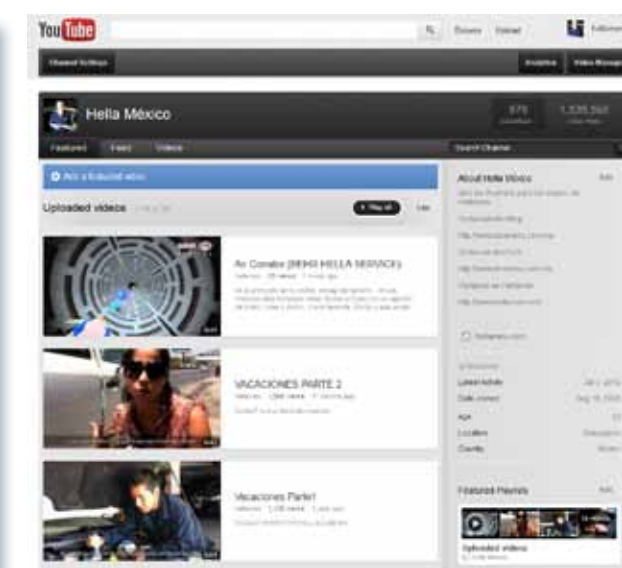

[www.youtube.com/HELLAMEX](http://www.youtube.com/HELLAMEX)

¿Tiene preguntas técnicas?

[www.forohella.com.mx](http://www.forohella.com.mx)

Soporte Técnico 01 800 221 0471



## JUEGO DE CLAXON MINIATURA DOBLE TONO HELLA

Nuevo claxon doble tono tipo disco en un diseño compacto y estético que produce un sonido de 111 decibeles de intensidad que aseguran ser escuchado en una situación de peligro en el tráfico de la ciudad o en carretera.

- Recubrimiento de pintura resistente a la corrosión y a la humedad
- Aprobado bajo la norma ECE

Consumo de potencia:	2 x 48 W
Frecuencia:	420 Hz (tono agudo) 350 Hz (tono grave)
Nivel de intensidad acústica a 2m (doble tono):	111 dB (A)
Voltaje Nominal:	12V



## BOCINAS Y CLAXONS

### DESCARGA LA APP

HELLA Internacional presenta una aplicación compatible en smartphones con sistemas operativos Apple iOS y Android.

Se trata de una aplicación que permite escuchar y comparar los diferentes sonidos emitidos por los claxons y bocinas HELLA.

Puede ser una herramienta útil para la selección de un producto dependiendo del vehículo en que será utilizado, simplemente pulsando en la pantalla del teléfono.

Escanea este código QR para descargar GRATIS la aplicación



Apple  
iTunes Store™



Android  
Market™

### CONSULTA NUESTRO SITIO DEMO

Experimente el sonido de las bocinas HELLA utilizando nuestra herramienta de demostración única, pruebe las combinaciones en uno y dos tonos y en combinación con el ruido del tráfico de la ciudad.

Descargue las fichas técnicas para cualquier producto de la gama de bocinas HELLA.

[www.HELLA.com/MicroSite/horns](http://www.HELLA.com/MicroSite/horns)

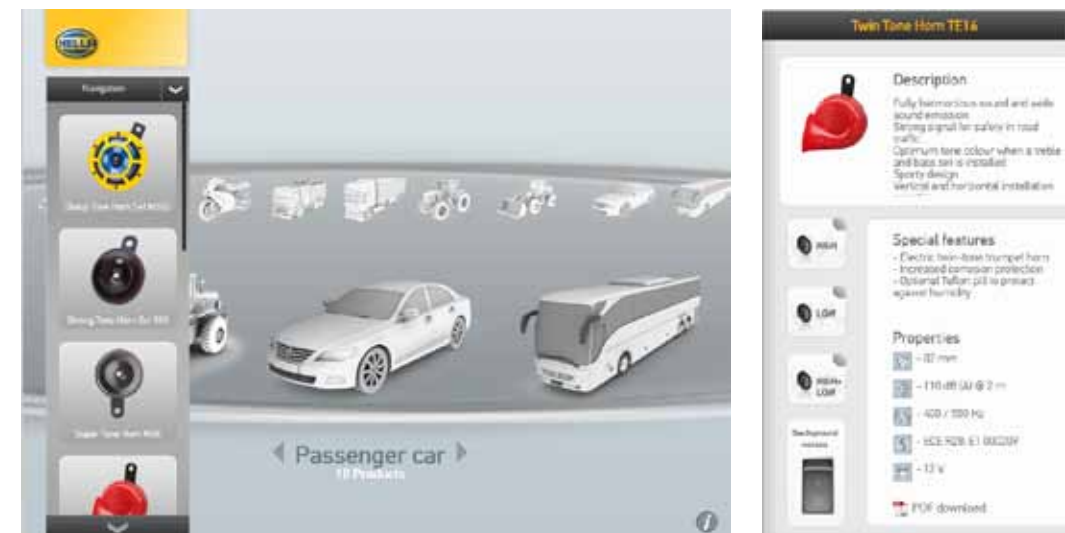



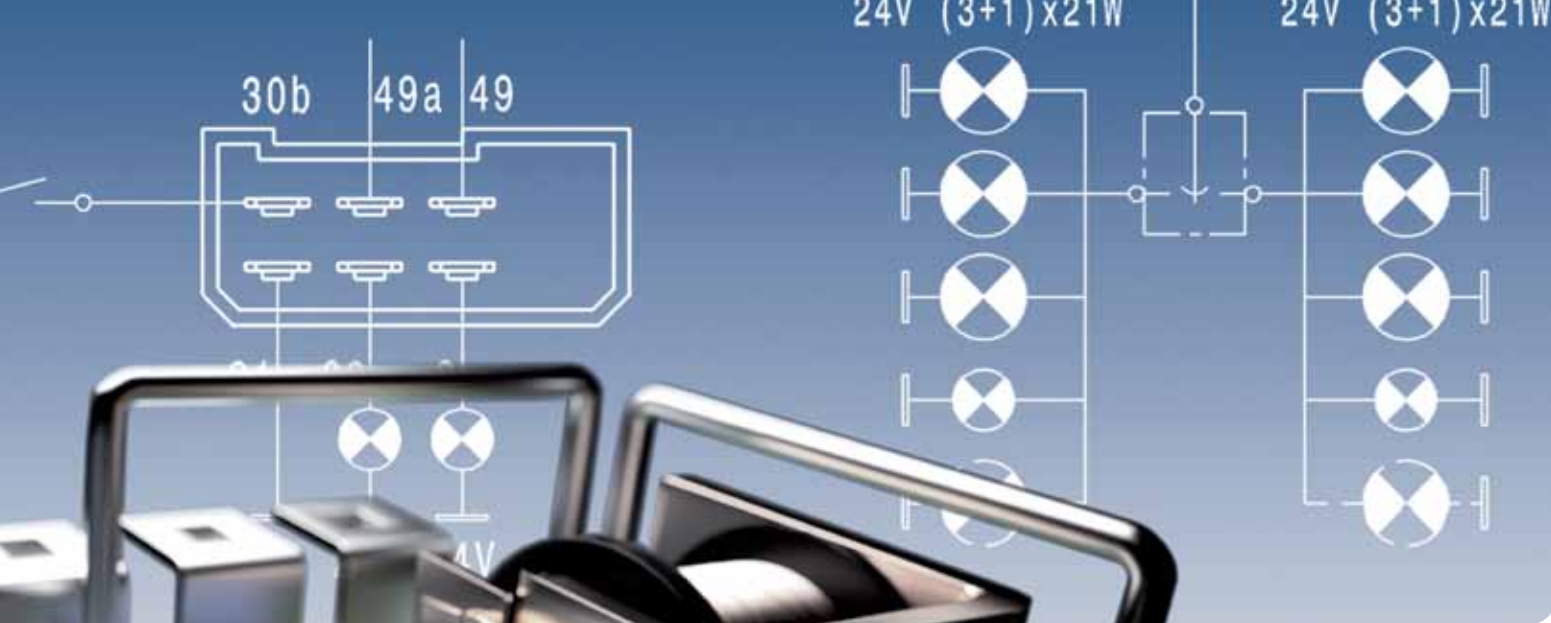

## SENSORES DEL SISTEMA FUEL INJECTION

Precisión y calidad son características de los sensores HELLA que satisfacen a los sistemas de inyección electrónica cada vez más complejos y diversos. Con el objetivo de crecer en números de parte de alto recambio y aplicaciones recientes, HELLA continuará introduciendo más dispositivos que puedan lograr la preferencia de los consumidores.

### NUEVOS SENSORES

201-22	Sensor TPS Ka/Ikon/Courier/Ikon 1.3-1.6
207-01	Sensor TPS Aprio/Platina/Clio/Megane
307-01	Sensor MAP Platina/Aprio/Clio/Megane 1.6-2.0L
403-10	Sensor O2 GM Chevy C2 04-09
403-11	Sensor O2 GM Corsa Meriva Tornado 06
627-01	Sensor Velocidad Clio/Platina 02- Trans Manual
707-01	Válvula IAC Platina/Aprio/Clio 02-



707-01



307-01



207-01



403-10



403-11



Estudia **GRATIS**  
comprando tus productos  
HELLA Fuel Injection



te invita a participar  
**¡y ganar una BECA!**  
para estudiar en **GRUPO Cedva**

Sólo junta **50 empaques** vacíos de productos  
**HELLA Fuel Injection**  
y acude a cualquier Cedva de la República

Duración del curso: 3 meses  
Horario: Lun - Vier 2 hrs diarias ó Sábados 7:00 – 16:00 hrs  
Vigencia de la promoción: Julio-Septiembre de 2012 ó hasta agotar existencias  
Aplica en 26 planteles Cedva de la República Mexicana  
Empaques de los productos participantes Sensores de Temperatura, Sensores para sistemas Fuel injection, Bombas Gasolina, Sensores Oxígeno y Bobinas de encendido.  
Atención a clientes: 01800 2210471





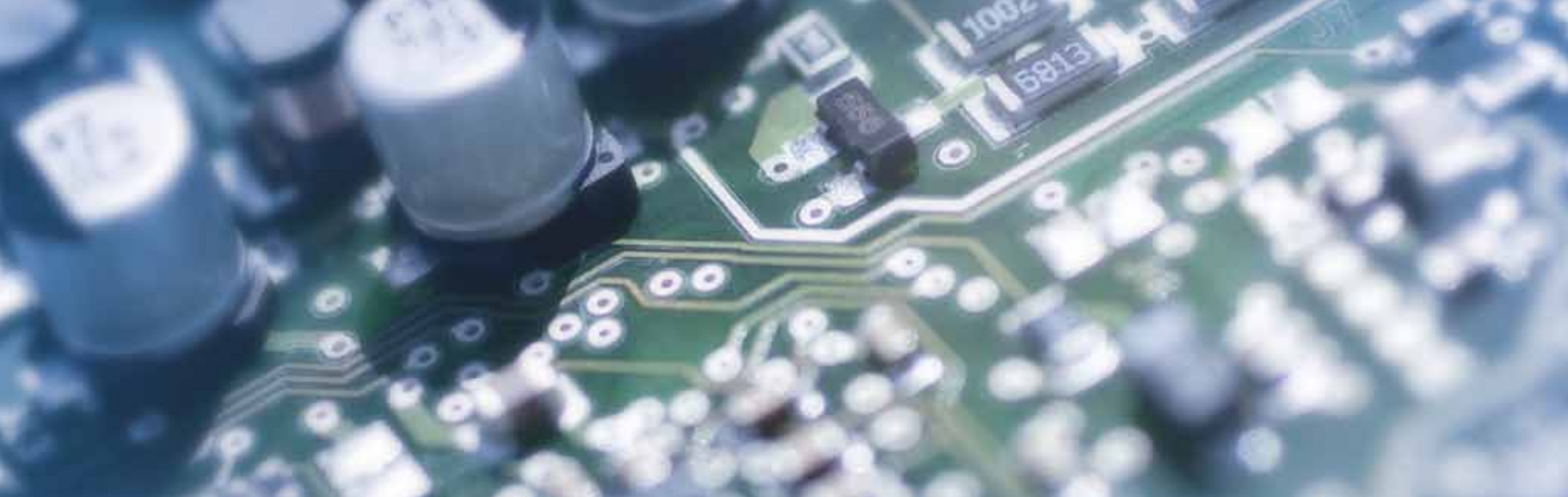

## TERMOSTATOS

HELLA Fuel Injection incluye la nueva gama de termostatos que favorecen al óptimo funcionamiento del sistema de inyección electrónica, el termostato es un dispositivo que ayuda al motor a funcionar dentro del rango de temperatura al que fue diseñado, optimiza la potencia y el consumo de combustible además de reducir la cantidad de contaminantes al ambiente.

HELLA también introduce en este grupo de productos las Tomas de Agua metálicas que ofrecen mayor durabilidad debido al material de alta resistencia a la corrosión con que son fabricadas, incluyen sensor de temperatura y termostato.

### NUEVOS TERMOSTATOS

141-01	Termostato Ford Ka/Fiesta/Courier 1.6L Zetec 99-04
141-02	Termostato Ford Ka/Fiesta/Courier 1.4 1.6L 03-04
142-01	Termostato Dodge Atos 01-05
143-01	Termostato GM Astra 1.8-2.4L 1998-
143-02	Termostato GM Chevy Corsa 96-98
144-01	Termostato Seat,VW Ibiza/Lupo 03-1.6L Con Toma
144-02	Termostato Doble VW Golf 81-99, Jetta 05-
144-03	Termostato VW Gol, Jetta,Golf, Diesel
151-01	Toma L+Sensor+Termostato Ka/Courier/Ikon 03- 1.6L
151-02	Toma U+Sensor+Termostat Ka/Cour/Ikon 03- 1.6L



## SENSORES DE TEMPERATURA

HELLA presenta nuevos productos en su línea de temperatura, sensores para nuevas aplicaciones.

Utilice siempre productos HELLA para obtener la máxima precisión y el funcionamiento adecuado del Sistema Fuel Injection de su auto, los sensores HELLA favorecen al control de temperatura evitando así el exceso en el consumo de combustible.

### NUEVOS PRODUCTOS DE TEMPERATURA

101-12	Sensor de Refrigerante Escort/Focus/Explor/Ranger 97-
104-12	Sensor de Refrigerante VW Beetle/A4/Ibiza 1.8-2.0L 01-06
105-06	Sensor de Refrigerante Sentra/Tsuru GSR/Altima/Maxima 93-94
105-07	Indicador de Temperatura Sentra/D21/Altima/Maxima 84-95
108-01	Sensor de Refrigerante Honda Accord Civic 01-06
132-04	Indicador de Temperatura Chrysler Durango/Voyager/Ram 95-
184-17	Bulbo Motoventilador VW Bora/Eurovan 2.5L





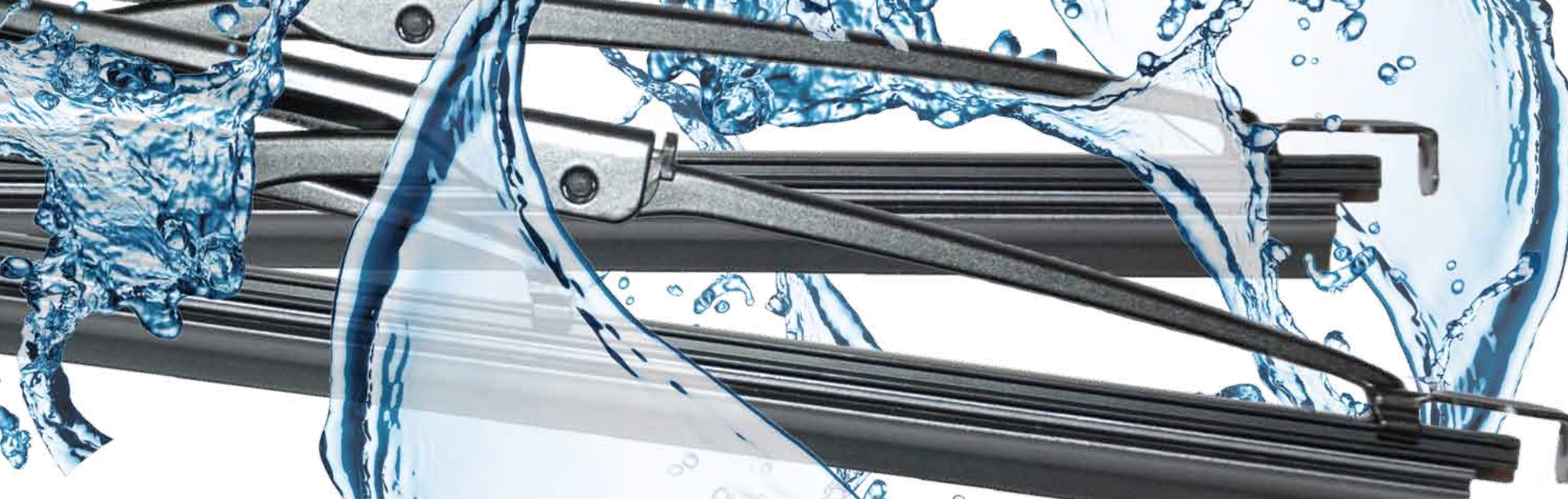

NUEVO Catálogo Plumas  
Limpiaparabrisas HELLA 2012

## PLUMAS LIMPIAPARABRISAS

La mala visibilidad, suciedad y empañamiento de los cristales representan un alto riesgo para su seguridad.

Éste aumenta considerablemente si usted usa pluma limpiaparabrisas deterioradas, lo cual causa un mal barrido dejando una capa de agua y agentes externos adheridos sobre el vidrio, provocando accidentes automovilísticos.

Las plumas limpiaparabrisas HELLA ofrecen un diseño innovador, combinando procesos de fabricación, en la utilización de materiales de la más alta exigencia con componentes que ninguna otra marca tiene en el mercado.

El recubrimiento de grafito brinda beneficios de mayor durabilidad y rentabilidad, superando incluso las características de Equipo Original.

Al adquirir las Plumas limpiaparabrisas HELLA, conocerá sus ventajas que le permitirá comparar la calidad que podemos brindar, tal como seguridad y confianza.

HELLA cuenta con una gama de Plumas Limpiaparabrisas:

### PLUMAS SUPERWIND

Incrementa la calidad de limpieza gracias a su forma "frameless" que optimiza el contacto con el parabrisas ya que sus puntos de presión son infinitos y distribuidos a lo largo de toda su estructura.

- 4 tipos de conectores para cubrir más aplicaciones que cualquier otro competidor en una misma pluma
- Elegante y aerodinámica que la distingue de la convencional
- Spoiler integrado a lo largo de toda la pluma
- Estructura invisible
- Fabricado bajo norma ISO/TS 16949:2002
- Alta resistencia a la suciedad provocada por insectos y agentes externos
- Diseño que mejora la visibilidad en condiciones de lluvia extrema
- Reemplazo simple e innovador gracias a sus conectores tipo original PTB, I&L y PH
- Distribución de las fuerzas aplicadas sobre el limpiaparabrisas a lo largo de toda la hoja



### PLUMAS STANDARD

Se caracteriza principalmente por su tecnología aplicada y patentada en la hoja limpiadora, gracias a sus dos amortiguadores previene el desgaste excesivo y la concentración de esfuerzos en su mismo punto garantizando un barrido y una limpieza excepcional.

- Mayor durabilidad y eficiencia
- Cobertura del 90% del parque vehicular
- Caucho natural cubierto de grafito único en el mercado
- Presentaciones disponibles desde 11" hasta 28"
- Máximo número de puntos de presión necesarios para maximizar su contacto con los parabrisas de última generación garantizando un barrido uniforme

### PLUMAS TRASERAS

Incluyen dentro de su rango de aplicaciones múltiples con calidad de Equipo Original

- Calidad de Equipo Original con adaptador especial para aplicaciones específicas
- Caucho natural para garantizar mayor vida útil
- Medidas disponibles 13" y 16"

### PLUMAS EQUIPO PESADO

Teniendo las mismas ventajas que en equipo ligero, se asegura la máxima visibilidad y seguridad ante cualquier condición climatológica.

- Única pluma de Equipo Pesado con recubrimiento de grafito
- Estructura de acero reforzado en sus uniones reduciendo estrés en todo el brazo
- Dos adaptadores universales que cumplen con el mayor rango de aplicaciones significando un menor número de códigos y una reducción de costos de inventario
- Medidas disponibles: 32" y 40"







## ACEITES

En HELLA contamos con una gama de aceites de alta calidad que ofrecen protección a tu motor.

### ACEITE SINTÉTICO HELLA

Propiedades y beneficios

- Mayor durabilidad 15,000km Vs. aceite mineral 5,000 km
- Mayor protección contra el desgaste al momento del arranque del motor
- Economía de combustible (1.5 a 2.7%) por sus aditivos anti-friccionantes
- Estabilidad térmica en altas temperaturas
- De origen 100% sintético a base de Poli-Alfa-Olefinas
- Gracias a su fórmula no requiere ningún aditivo
- Protección antidesgaste, herrumbre y corrosión

### ACEITE SINTÉTICO HELLA 5W-30 API SN

- Diseñado para vehículos último modelo y anteriores, principalmente GM
- Incrementa el tiempo de mantenimiento
- Mayor Durabilidad
- Recomendado para todos los vehículos en donde el fabricante especifique el uso de este grado
- Cumple con especificaciones DEXOS, ILSAC GF-4, GF-5, GM4718M

### ACEITE SINTÉTICO HELLA 5W-40 API SM

- Diseñado para vehículos último modelo y anteriores, principalmente de origen europeos
- Uso certificado para motores Turbo Diesel VW
- Recomendado para todos los vehículos en donde el fabricante especifique el uso de este grado
- Cumple con especificaciones ACEA C3-04, VW, MB, Ford, BMW, Porsche y Opel

### ACEITE SINTÉTICO HELLA 5W-50 API SN

- Diseñado para vehículos último modelo y anteriores con alto kilometraje
- Reduce el consumo de aceite
- Extiende la vida del motor y sus componentes
- Cumple con especificaciones API SN, SM, SL y anteriores



### ACEITE MINERAL HELLA

- Propiedades y beneficios
- Reduce el consumo de aceite
- Mayor protección contra el desgaste desde el arranque del motor
- Economía de combustible (1.5 a 2.7%) por sus aditivos anti-friccionantes
- Protección a temperaturas extremas
- Elimina o reduce el humo azul por desgaste normal del motor
- Gracias a sus detergentes mantiene siempre limpio el motor y sus componentes
- Protección anti desgaste, herrumbre y corrosión

### ACEITE MINERAL HELLA 20W-50 API SL.

- Aplica para vehículos modelo 2004 y anteriores con alto kilometraje
- Máxima protección al motor de oxidación corrosión y desgaste
- Mejor control en la formación de depósitos a elevadas temperaturas en las partes críticas del motor

### ACEITE MINERAL HELLA 20W-50 API SN

- Aplica para vehículos modelo 2004 y posteriores con alto kilometraje
- Mayor protección al motor a cualquier temperatura
- Decremento en la temperatura de funcionamiento
- Resistente al espesamiento por impurezas





**BEHR** **HELLA**  
S E R V I C E

## EL SOCIO IDEAL PARA SU NEGOCIO DE PIEZAS DE RECAMBIO

La gama de productos de BHS se expande día a día cubriendo las necesidades del sistema de enfriamiento y del sistema de aire acondicionado para el mercado de repuestos.

El enfoque esta en partes originales para aplicaciones Europeas y de Equipo Pesado.

Contamos con 3 catalogos por armadora: BMW - Mercedes Benz - Audi VW  
1 catalogo para aplicaciones de Equipo Pesado.

Contamos con mas de 180 productos entre radiadores, condensadores, compresores, ventiladores, viscos y más.

No dudes en contactarnos para encontrar la aplicación que tu negocio necesita.



Fiat  
Ford  
Gm  
Peugeot  
Renault

VW  
Audi  
Seat

BMW  
Mercedes Benz  
Mini

### RADIADORES

376753211	VW Pointer Con Y Sin A/C 99-
376714361	GM Corsa/Tornado 03 - Mt/At Sin Ac
376753231	GM Corsa/Tornado 03 - Mt/At Con Ac
376717234	Audi A4 1.8,1.8 T,2.0 At Ac 02-06
376730561	MB Clase A/B 04-
376711081	BMW 3,Z3 Mt+-Ac 90-03
376711231	M.Benz Clase C 2.8,3.6L/A,T/M 91-00
376713303	Rad.VW Golf,Jetta 1.6,1.8 Lsin Ac 84-92
376714441	Rad. VW Derby 2.0 L Mt Con Ac 01-02
376714481	Rad.VW Eurovan 2.5L T/Manual+Ac 01-05
376717701	Rad.Seat Ibi/Cord/03-08,VW Polo,Lupo 03-03-
376722001	Rad.MB Sprinter Mt/At 2.7 L 04-07
376780261	Rad.VW Pointer 1.8L Sin Ac 99-...Ab070

### CONDENSADORES

351300601	GM Corsa C 1.8 L 03-08
351301241	Condensador De Ac GM Astra 99-03
351037051	Condensador A/C BMW 5 94-04
351302491	Condensador BMW Serie X5,X6 07-
351303411	Condensador MB Clase C,Clk 02-
351307651	Condensador MB Clase C,E,Glk 07-
351309131	Condensador Seat Ibiza/VW Polo 2009-
376713303	Rad.VW Golf,Jetta 1.6,1.8 Lsin Ac 84-92
376714441	Rad. VW Derby 2.0 L Mt Con Ac 01-02
376714481	Rad.VW Eurovan 2.5L T/Manual+Ac 01-05
376717701	Rad.Seat Ibi/Cord/03-08,VW Polo,Lupo 03-
376722001	Rad.MB Sprinter Mt/At 2.7 L 04-07
376780261	Rad.VW Pointer 1.8L Sin Ac 99-...Ab070

### VENTILADORES VISCO

376729461	Visco MB Autobus Marcopolo, Multego
351040431	Ventilador BMW Serie 5 03-
351040451	Ventilador De Radiador Land Rover 02-
351043341	Ventilador BMW Serie 1,3,X1,Z4 04-
351314781	Vent.Del Condensador GM Astra +Ac 00-..
376732301	Visco Clutch MB Clase E 85-95
376733021	Visco Clutch BMW Serie 7,X5 00-..
376734381	Visco Clutch Land Rover,Range Rover 02-
376714441	Rad. VW Derby 2.0 L Mt Con Ac 01-02
376714481	Rad.VW Eurovan 2.5L T/Manual+Ac 01-05
376717701	Rad.Seat Ibi/Cord/03-08,VW Polo,Lupo 03-
376722001	Rad.MB Sprinter Mt/At 2.7 L 04-07
376780261	Rad.VW Pointer 1.8L Sin Ac 99-...Ab070

## BEHR THERMOT-TRONIK

Behr Thermot-tronik es el socio ideal para su negocio de piezas de recambio, ya que es uno de los pocos proveedores mundiales que desarrolla, produce y vende reguladores termostáticos para prácticamente todos los fabricantes importantes de automóviles, naturalmente son calidad de equipo original.

El mejor ejemplo de ello es el primer termostato controlado por diagrama empleado en serie, que Behr Thermot-Tronik ha desarrollado para un innovador cliente de Equipo Original.

### PRODUCTOS EXISTENTES

1.060.92.300	Termostato GM Chevy 1.6L 94-09	2.145.80.312	Termostato Audi TT,VW Touareg 04-06
1.070.83.309	Termostato GM Astra 2.2 L 02-03	2.402.79	Termostato BMW M5 3.5,3.6,5.0L 98-03
1.070.92.309	Termostato Chrysler,Ford Pick-Ups 89-99	2.426.87.355	Termostato MB Sprinter 5 Cil 2.7 L
1.071.92.305	Termostato Ford Fiesta 1.3L 98-01	2.466.71.300	Termostato MB 904,906,457,460
1.092.88.349	Termostato Chrysler Neon,Voyager 92-00	2.466.79.300	Termostato MB 904,906,457,460
1.172.88.350	Termostato Ford Focus 2.0 L 00-05	2.466.83.300	Termostato MB 904,906,457,460
1.173.87.300	Termostato VW Golf,Jetta 84-92	2.547.01	Termostato BMW X5/740I /540I 4.4L 99-06
1.173.92.300	Termostato VW Golf,Jetta 84-92	2.561.01	Termostato BMW Serie 3,X5,X3,Z4,Z3 92-06
1.180.87.302	Termostato VW Jet/Go/N.Bee/Seat Ib/Co2l	2.562.02	Termostato BMW Serie 3,5 2005-...
1.186.87.302	Termostato VW Pointer/Derby 1.8 L	6.336.83	Termostato Honda Accord 2.2L 94/ Civ94-00
1.194.92	Termostato GM Astra 1.8 L 01-06	6.500.87.320	Termostato Seat Ibiza / Cordoba 1.6 L
1.408.92	Termostato GM Astra 2.4 L 02-06	6.617.87.399	Termostato M.Benz Clase C/E/S/ ML/ Slk
1.436.92	Termostato GM Astro/Express 4.3 L 96-06	6.703.89	Termostato Peugeot 206 1.6 L
1.774.03	Termostato Audi A4,A6 1.8,2.0 L 02-...	H.045.89	Termostato Peugeot 307 2.0L
2.085.79.300	Termostato MB 904,906,457,460	H.047.89	Termostato Peugeot Partner 1.6 L
2.124.88.312	Termostato BMW Z3 2.8 L/528I2.8 L 97-00		



**HELLAMEX S.A. de C.V.**

Prolongación Protón No. 50  
Parque Industrial Naucalpan,  
Naucalpan, Edo. Mex., C.P. 53489

Tel. Ventas       +52 (55) 5321 - 1390  
Fax                +52 (55) 5300 - 5435  
Servicio Técnico   01 800 221 - 0471

hellamex@hella.com  
www.hellamex.com

07.2012  
Impreso en México